



# DONNA SENIOR



GERMAN PERFORMANCE

 **SCHÖNWALD**  
Germany

# MEHR FREUDE AM SPEISEN

Im Alter geht vieles nicht mehr so leicht von der Hand wie in jungen Jahren. Das Binden eines Schnürsenkels, das Zuknöpfen einer Bluse und vor allem die Handhabung von Besteck, Tellern oder Tassen erweisen sich auf einmal als frustrierende Hürden im Alltag. Die alten Menschen reagieren häufig mit Scham und Selbstzweifeln. Gleichzeitig lehnen sie Geschirrformen wie Schnabeltassen, die sichtbar auf Behinderungen zugeschnitten sind, ab, weil sie sich durch diese mit ihren kleinen Handicaps öffentlich stigmatisiert fühlen. Die Folge: Manche verlieren wegen ihrer Unsicherheit die Lust am Essen und ziehen sich von geselligen Tafelrunden zurück.

Darum hat SCHÖNWALD als Hersteller von professionellem deutschem Markenporzellan mit mehr als 130 Jahren Erfahrung ein spezielles Sortiment entwickelt: DONNA *senior*. Durch kleine funktionelle Hilfen erleichtert DONNA *senior* älteren Menschen mit verminderter Bewegungs- und Koordinationsfähigkeit das Speisen und kaschiert gleichzeitig stilvoll ihre Einschränkungen. Um schon auf den ersten Blick einen Sonderstatus zu vermeiden, greift das Porzellan die Form DONNA von SCHÖNWALD auf und lässt sich nahtlos mit dieser bewährten Kollektion kombinieren.

## MAKING DINING MORE FUN

As we get older, nothing is as easy as it was in younger years. Tying shoe-laces, buttoning a blouse and, above all, handling cutlery, plates or cups, suddenly become frustrating obstacles in everyday life. Old people often feel shame and self-doubt. At the same time, they don't want items like spout cups that are obviously designed for those with disabilities – as this makes them feel publicly stigmatised because of their minor handicaps. As a result, a lack of confidence causes some people to lose their pleasure in dining and they withdraw from the sociable setting of the dining table.

This is why, as a manufacturer of professional German brand porcelain with over 130 years of experience, SCHÖNWALD has developed a special service: DONNA *senior*. Furnished with small functional aids, DONNA *senior* makes it easier for older people with reduced mobility and motor skills to eat, while at the same time elegantly disguising their limitations. So that there is no indication at first glance that this service has been specially modified, it picks up on the shape of SCHÖNWALD's DONNA range, and can be seamlessly combined with this popular collection.

## PLUS DE PLAISIRS À TABLE

Avec l'âge, les mains finissent par ne plus obéir aussi bien que dans la jeunesse. Nouer des lacets, boutonner une chemise et surtout maîtriser couverts, assiettes ou tasses sont autant de choses qui peuvent subitement constituer des obstacles frustrants au quotidien. Les personnes âgées éprouvent alors souvent de la gêne et commencent à douter d'elles-mêmes. Dans un même temps, elles refusent d'utiliser une vaisselle aux formes adaptées, telles que les tasses à bec verseur manifestement conçues pour les personnes peu autonomes, car elles se sentent stigmatisées du fait de leurs petits handicaps. Par conséquent, certains seniors perdent, en raison de leur manque d'assurance, l'envie de manger et renoncent à la convivialité de la table.

C'est pourquoi SCHÖNWALD, fabricant de porcelaine professionnelle allemande de marque doté d'une expérience de plus de 130 ans, a travaillé à la conception d'un assortiment spécial : DONNA *senior*. Grâce à de petites aides fonctionnelles, DONNA *senior* facilite la prise d'aliments aux personnes souffrant d'une insuffisance motrice et coordinatrice, tout en cachant avec style leurs petites inabilités. Pour éviter d'être reconnue à première vue comme une vaisselle spéciale, la porcelaine reprend la forme DONNA de SCHÖNWALD et se laisse merveilleusement combiner avec cette collection éprouvée.

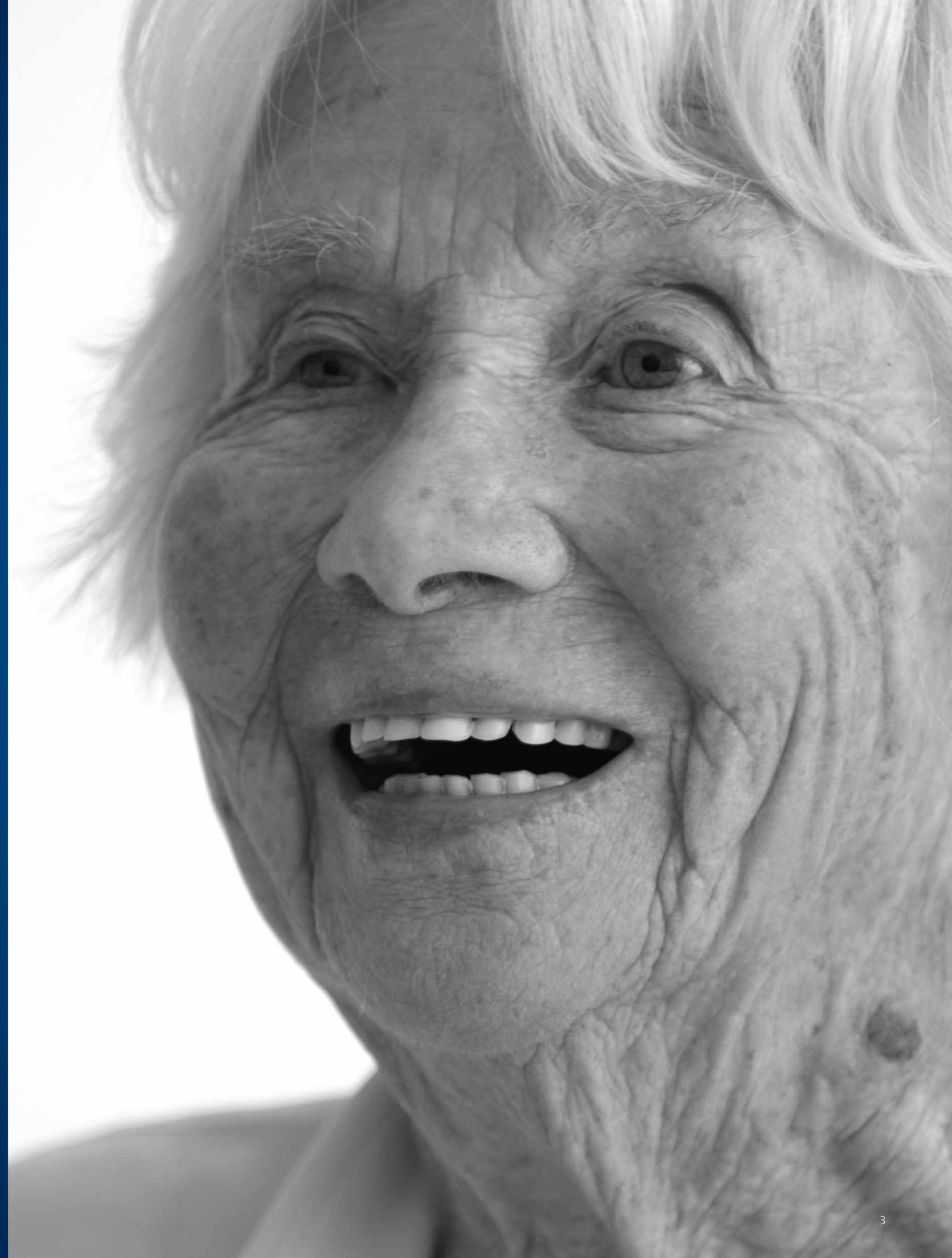



# MEHR RAUM FÜR TISCHRITUALE

Das Zelebrieren von Tischkultur fördert das Wohlbefinden betagter Menschen. Denn feste Muster geben Halt und wecken den Appetit auf Gaumenfreuden. Dabei spielt das selbstständige Essen eine wichtige Rolle. DONNA senior bietet respektvolle Alternativen zu den gängigen, oft als entwürdigend empfundenen Hilfsmitteln. Zum Beispiel den flachen Speiseteller: Die Tellerfahne ist etwas erhöht und dadurch besser zu greifen. Im Übergang von Fahne zu Coup befindet sich eine feine Kante, mit deren Hilfe sich Speisen leichter auf Gabel und Löffel schieben lassen. Die Fahne selbst wiederum ist konkav gestaltet, entweder als Zwischenstation für kleine Essensportionen oder als Ablage für Zutaten, die nicht so zuzusagen oder Schwierigkeiten beim Kauen bereiten.



## MORE SPACE FOR DINING RITUALS

The celebration of dining culture fosters well-being in elderly people because fixed patterns provide stability, and stimulate an appetite for culinary pleasure. Eating without help plays a major role here. DONNA senior delivers respectful alternatives to the conventional aids which are often seen as humiliating. Take the flat dining plate, for example: The rim is somewhat higher, making it easier to grip. Between the rim and the well there is a fine raised edge with the help of which food can be pushed onto fork and spoon with greater ease. The rim itself is concave, allowing it to be used as a temporary space for small portions of food, or where diners can place those ingredients they don't like or are having trouble chewing.

## PLUS D'ESPACE POUR LES RITUELS DE LA TABLE

Célébrer la culture de la table favorise le bien-être des personnes âgées. Ces petits rituels donnent un rythme qui leur permet de s'orienter et éveillent l'appétit des plaisirs culinaires. S'alimenter de manière autonome joue ici un grand rôle. DONNA senior propose des alternatives pleines de tact à ces objets auxiliaires généralement ressentis comme dégradants. Prenons pour exemple l'assiette plate : l'aile de l'assiette est légèrement relevée, facilitant ainsi la préhension. Le passage de l'aile au marli présente une fine bordure grâce à laquelle il est plus aisé de glisser la nourriture sur la fourchette ou la cuillère. L'aile en elle-même arbore une forme légèrement concave pour permettre de recevoir des garnitures que l'on ne souhaite pas manger ou qui posent un problème de mastication.

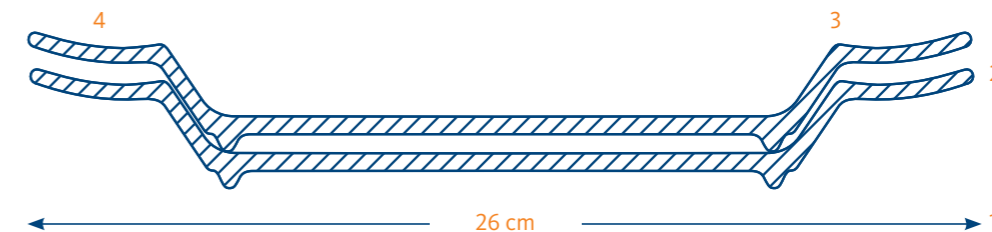

### SPEZIALTELLER FLACH FAHNE 26 CM

- 1 Gängiges Maß für Tellerspender und Clochen.
- 2 Gute Greifbarkeit durch erhöhte Tellerfahne.
- 3 Abstreifkante im Übergang von Fahne zu Coup. Hilft Speisen sicher aufzunehmen, auch mit schwacher und unruhiger Hand.
- 4 Konkav gestaltete Fahne als Ablagemöglichkeit.

### SPECIAL PLATE FLAT WITH RIM 26 CM

- 1 Standard size for plate dispensers and covers.
- 2 Easy to grip thanks to the raised rim on the plate.
- 3 Discreet stripping edge in the transition from the rim to the side. Helps diners to pick up food safely, even if they have a weak and unsteady hand.
- 4 Concave-shaped rim as a place to deposit things.

### ASSIETTE PLATE SPÉCIALE À AILE 26 CM

- 1 Dimension classique pour distributeurs et cloches d'assiettes.
- 2 Bonne prise en main grâce à l'aile d'assiette surélevée.
- 3 Bordure de butée entre l'aile et le marli. Elle permet de recueillir plus sûrement la nourriture, même pour une main faible et tremblante.
- 4 L'aile est quelque peu concave pour servir de surface de dépôt.



## MEHR SELBSTSTÄNDIGKEIT

Die diskreten Hilfestellungen von DONNA *senior* zeigen, wie man motorische Handicaps durch Erfindungsgeist wettmacht. Die Voraussetzung für diese Ideen ist die Bereitschaft, sich in die Befindlichkeit älterer Menschen einzufühlen und gute Antworten auf ihre Probleme zu finden. So wie der zur Clochenabdeckung geeignete Komfortteller. Dank integrierter Untergriffigkeit am Übergang von Coup zur Fahne sowie intelligenter Abstreifkante erleichtert er die selbstständige und einhändige Essensaufnahme.



## MORE AUTONOMY

DONNA *senior's* discreet aids show how inventiveness can counterbalance motor handicaps. A prerequisite for these ideas is a willingness to empathise with how older people feel and find good solutions to their problems. One good example is the comfort plate on which a plate cover can be placed. An integrated raised grip between rim and well, and a cleverly designed concave edge make it easier for the diner to eat with one hand, and without assistance.

## PLUS D'AUTONOMIE

Les aides discrètes de DONNA *senior* montrent comment l'inventivité peut compenser des handicaps moteurs. Cela implique de savoir se glisser sans la peau des personnes âgées et de trouver des réponses optimales à leurs besoins. Comme notre assiette confort, qui peut par ailleurs être couverte d'une cloche. Grâce à une sorte de petite prise située au niveau du passage de l'aile au marli et d'une bordure de butée intelligente, elle permet de manger de manière autonome et à une seule main.

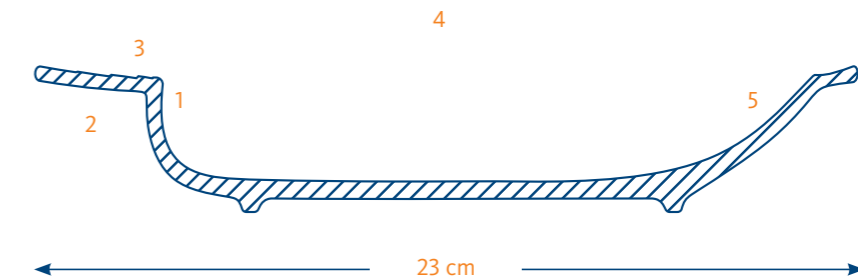

### KOMFORTTELLER 23 CM

- 1 Untergriffigkeit am Übergang von Coup zur Fahne für einhändige Nutzung.
- 2 Gute Greifbarkeit durch erhöhte Tellerfahne.
- 3 Abstreifkante im Übergang von Fahne zu Coup. Hilft Speisen sicher aufzunehmen, auch mit schwacher und unruhiger Hand.
- 4 Clochengeeignet.
- 5 Problemloser Wasserablauf in der Spülmaschine.

### COMFORT PLATE 23 CM

- 1 Raised grip at the transition from coupe to rim for single-handed use.
- 2 Easy to grip thanks to the raised rim on the plate.
- 3 Discreet stripping edge in the transition from the rim to the side. Helps diners to pick up food safely, even if they have a weak and unsteady hand.
- 4 Suitable for use with plate covers.
- 5 Water runs off easily in the dishwasher.

### ASSIETTE À CONFORT 23 CM

- 1 Embase-pied sous la transition de la coupe à l'aile, pour un emploi à une seule main.
- 2 Bonne prise en main grâce à l'aile d'assiette surélevée.
- 3 Bordure de butée entre l'aile et le marli. Elle permet de recueillir plus sûrement la nourriture, même pour une main faible et tremblante.
- 4 Adaptée à la cloche.
- 5 Bon écoulement de l'eau au lave-vaisselle.

## MEHR MÖGLICHKEITEN

Wenn die Hände zitterig werden und weniger Kraft haben, wird die Handhabung von Geschirr und Besteck zunehmend schwierig. Da sind einfache Lösungen wie die größere Dimensionierung der Spezialsuppentasse von DONNA senior sehr willkommen. Die größere Öffnung bietet deutlich mehr Platz zum Löffeln. Auch das Trinken aus der Suppentasse ist problemlos möglich. Die extragroßen und breiteren Henkel mit einem wärmedämmenden Schutzsteg sorgen für einfaches und sicheres Greifen. Komfortablen Trinkgenuss ermöglicht auch der Spezialbecher. Die breite Henkelöffnung ist für den Zugriff mit allen Fingern konzipiert.

### MORE POSSIBILITIES

Once our hands become shaky and lose their strength, handling tableware and cutlery becomes increasingly difficult. This makes simple solutions such as the larger dimensions of the special DONNA senior soup cup very welcome. The larger opening provides far more space for spooning the liquid. Drinking from the soup cup is possible without difficulty too. The extra-large, wider handles with a heat-insulating protective web, make the cup easier and safer to hold. The special mug also allows the user to drink comfortably: the wide handle is designed so that it can be held with all fingers.

### PLUS DE POSSIBILITÉS

Lorsque les mains commencent à trembloter et que la force diminue, il devient difficile de manier correctement la vaisselle et les couverts. Dans ce cas, des solutions simples comme un plus grand dimensionnement de la tasse à bouillon spéciale de DONNA senior sont les bienvenues. La plus grande ouverture laisse clairement plus de place pour manger à la cuillère. Boire dans la tasse à bouillon se fait également sans soucis. Les grandes anses extra-larges dotées d'une nervure thermo-isolante permettent de prendre la tasse facilement, sans se brûler les doigts. Les tasses spéciales permettent elles-aussi de boire aisément et sans stress. Le trou au niveau de la anse est si large qu'il est possible d'y passer tous les doigts.

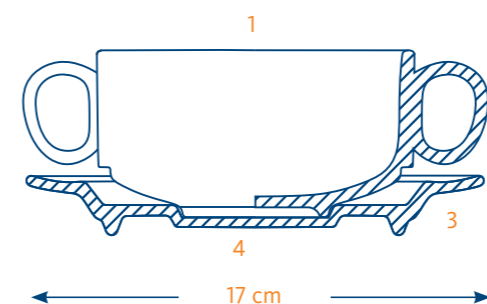

#### SPEZIALSUPPENTASSE STAPELBAR 0,42l / SPEZIALUNTERTERE

- 1 Größerer Durchmesser für erleichtertes Löffeln und Trinken.
- 2 Extragroße und breitere Henkel mit wärmedämmendem Schutzsteg für besseres Greifen.
- 3 Gute Stapelbarkeit spart wichtigen Lagerplatz.
- 4 Kippschutz durch tieferen Untertassen-Spiegel.

#### SPECIAL CREAMSOUP CUP STACKABLE 0,42l / SPECIAL SAUCER

- 1 Greater diameter for easier spooning and drinking.
- 2 Extra large and wide handles with heat-insulating protective web make cups easier and safer to hold.
- 3 Good stackability saves precious storage space.
- 4 Protection against tipping (low well in the saucer).

#### TASSE BOUILLON SPÉCIAL EMPILABLE 0,42l / SOUCOUPE SPÉCIALE

- 1 Plus grand diamètre, facilitant la prise de la cuillère et l'absorption du liquide.
- 2 Anses épaissies et élargies, avec entretoise thermo-isolante de protection pour une meilleure prise en main.
- 3 Bonne capacité empilable, pour un désencombrement optimisé du rangement.

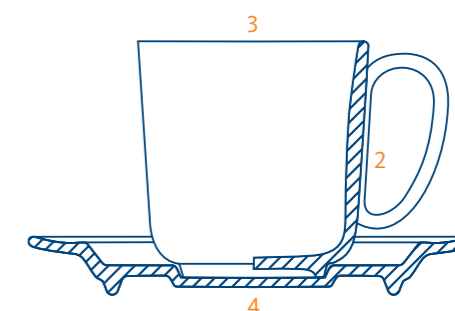

#### SPEZIALBECHER 0,30l / SPEZIALUNTERTERE

- 1 Breiter gestalteter Henkel mit großer Öffnung. Leichter Zugriff, auch mit allen Fingern.
- 2 Wärmedämmender Schutzsteg.
- 3 Komfortables Trinken durch größere Öffnung.
- 4 Kippschutz durch tieferen Untertassen-Spiegel.

#### SPECIAL MUG 0,30l / SPECIAL SAUCER

- 1 Wider handle with a large opening. Easier to grip, even with all the fingers.
- 2 Heat-insulating protective web.
- 3 Comfortable to drink from (larger opening).
- 4 Protection against tipping (low well in the saucer).

#### GOBELET SPÉCIALE 0,30l / SOUCOUPE SPÉCIALE

- 1 Anse élargie, avec un évidement plus grand. Saisie plus aisée, maintien avec tous les doigts.
- 2 Nervure isolante de protection contre la brûlure.
- 3 Plus grande ouverture pour boire plus confortablement.
- 4 Soucoupe avec bassin plus profond, anti basculement.



## MEHR ZEIT ZUM GENIESSEN

Die besondere Formgebung von DONNA *senior* leistet äußerst handfeste Unterstützung für bewegungseingeschränkte Menschen. Die Speisefläche der tiefen Teller wurde extra verkleinert, dennoch fasst dieser Teller durch einen tieferen Coup das gleiche Volumen. Dadurch wird ein schnelles Auskühlen der Gerichte verhindert und die Speisenden gewinnen mehr Muße für Tischgespräche und Zeit zum Genießen. Suppen und Speisen lassen sich dank einer feinen Kante im Übergang von Fahne zu Coup zudem problemloser auf Löffel oder Gabeln streifen.

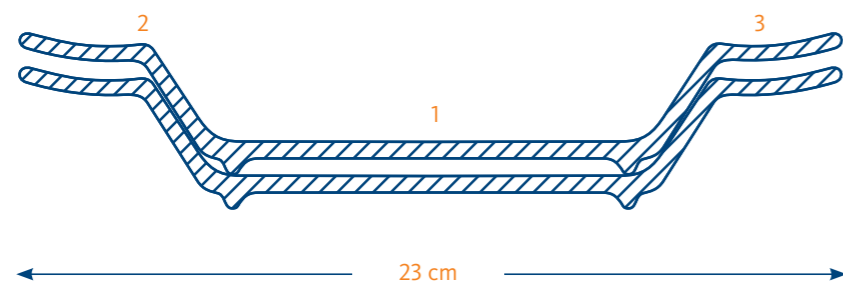

### SPEZIALTELLER TIEF FAHNE 23 CM

- 1 Kleinere Speisefläche, aber gleiches Volumen durch steileren Coup. Weniger schnelles Auskühlen, optimale Wärmespeicherung.
- 2 Abstreifkante im Übergang von Fahne zu Coup. Hilft Speisen sicher aufzunehmen, auch mit schwacher und unruhiger Hand.
- 3 Konkav gestaltete Fahne als Ablagemöglichkeit.

### SPECIAL PLATE DEEP WITH RIM 23 CM

- 1 Smaller food area but the same volume thanks to steeper edge. Food cools down less quickly, optimum retention of heat.
- 2 Discreet stripping edge between rim and edge. Helps diners to pick up food safely, even if they have a weak and unsteady hand.
- 3 Concave-shaped rim as a place to deposit things.

### ASSIETTE CREUSE SPÉCIALE À AILE 23 CM

- 1 Fond d'assiette plus petit, mais même volume grâce à un marli plus incliné. Refroidissement moins rapide du mets, rétention optimale de la chaleur.
- 2 Bordure de butée entre l'aile et le marli. Elle permet de recueillir plus sûrement la nourriture, même pour une main faible et tremblante.
- 3 L'aile est quelque peu concave pour servir de surface de dépôt.

### MORE TIME FOR PLEASURE

The special shape of DONNA *senior* provides exceptionally practical assistance to people with reduced mobility. The size of the eating surface of the deep plates has been deliberately reduced but, because of its deeper well, the plate still holds the same amount. This stops the food from cooling too fast, and the diner has more leisure for table talk, and time for pleasure. Thanks to a fine raised edge between rim and well, soups and solid foods can be more easily transferred to spoon or fork.

### PLUS DE TEMPS POUR SAVOURER

La forme spéciale de DONNA *senior* constitue un soutien incontestable pour les personnes à mobilité réduite. Le fond des assiettes creuses a été volontairement rétréci, mais grâce au marli plus profond, la capacité reste la même. Cela permet de prévenir le refroidissement rapide des plats chauds, si bien que les convives, étant moins pressés, peuvent déjeuner à leur rythme et converser de manière conviviale. Grâce à la fine bordure qui se dresse entre l'aile et le marli des assiettes, les soupes et les mets peuvent être recueillis plus facilement par la cuillère ou la fourchette.



# MEHR VERSTÄNDNIS

Solange Bewohner von Senioreneinrichtungen mobil genug sind, ihre Mahlzeiten gemeinsam am Tisch einzunehmen, schätzen sie nicht nur eine gute, altersgerechte Küche, sondern auch ein stilvolles Ambiente. Was dabei zählt, sind gerade die kleinen Gesten: helle, freundliche Beleuchtung, hübscher Blumenschmuck, ausgewählte Tischwäsche und ein schön gedeckter Tisch. Aufmerksamkeiten, welche die Wertschätzung gegenüber betagten Menschen ausdrücken. DONNA *senior* trägt dazu bei, diese respektvolle Haltung im Alltag zu verwirklichen.

## MORE UNDERSTANDING

As long as the residents of senior care facilities are mobile enough to take their meals at the dining table, they appreciate not only good, age-appropriate food, but also an elegant setting. It is the small things that count here: bright, cheerful lighting, pretty floral arrangements, well-chosen table linen, and an attractively set table. These little attentions show older people that they are valued. DONNA *senior* helps to ensure that this respectful attitude is reflected in everyday life.

## PLUS D'EMPATHIE

Tant que les pensionnaires d'instituts de retraite sont encore assez vigoureux pour prendre leurs repas en commun à table, ils apprécient non seulement une bonne cuisine adaptée à leur âge mais aussi un environnement sympathique. Ce sont justement les petits détails qui comptent: un éclairage clair et agréable, de belles décorations florales, un joli linge de table et une table bien dressée. Ces petites attentions montrent l'estime que l'on porte aux personnes âgées. DONNA *senior* contribue à cette attitude respectueuse au quotidien.



## MORE EYE FOR DETAIL

What would afternoon tea (or coffee) be like without a sweet treat? *DONNA senior* turns this pleasure into a moment of pure enjoyment. The small, flat special plate has exactly the same functional advantages as its big brother. The stacking cup, specially designed for people with restricted mobility, is easier to hold because it is lighter and has a wider handle. A heat-insulating protective web means that fingers don't get burned. And so that the cup can't tip over too easily, the accompanying saucer has a deeper well.

## PLUS D'ATTENTION PORTÉE AU DÉTAIL

Que serait un bon thé ou café d'après-midi sans une petite gourmandise ? *DONNA senior* contribue à ce que ce moment reste un vrai plaisir. La petite assiette plate spéciale se distingue par les mêmes avantages fonctionnels que sa grande sœur. La tasse spécialement conçue pour les personnes à motricité réduite peut plus facilement être saisie grâce à la forme plus évasée de son anse et de son poids plus faible. Une nervure thermo-isolante sur le fût empêche que l'on se brûle les doigts. Et pour conférer une plus grande stabilité à la tasse, le fond de la soucoupe est plus profond.

## MEHR LIEBE ZUM DETAIL

Was wäre ein Nachmittagstee oder -kaffee ohne eine süße Nascherei? *DONNA senior* macht diesen Genuss zu einem ungetrübten Moment. Der kleine flache Spezialteller überzeugt mit denselben funktionalen Vorzügen wie sein großer Bruder. Die speziell für bewegungseingeschränkte Menschen konzipierte Stapeltasse lässt sich durch die großzügigere Gestaltung des Henkels besser greifen und aufgrund des geringeren Gewichts leichter halten. Ein wärmedämmender Schutzsteg verhindert, dass man sich die Finger verbrennt. Und damit die Tasse nicht so schnell kippt, ist der Spiegel der Untertasse tiefer gesetzt.

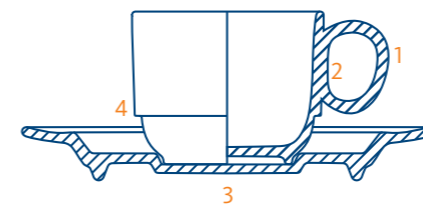

### TASSE STAPELBAR K18 / SPEZIALUNTERE

- 1 Breiter gestalteter Henkel mit großer Öffnung. Leichter Zugriff.
- 2 Wärmedämmender Schutzsteg.
- 3 Kippschutz durch tieferen Untertassen-Spiegel.
- 4 Gute Stapelbarkeit spart wichtigen Lagerplatz.

### CUP STACKABLE K18 / SPECIAL SAUCER

- 1 Wider handle with a large opening. Easier to grip.
- 2 Heat-insulating protective web.
- 3 Protection against tipping (low well in the saucer).
- 4 Good stackability saves precious storage space.

### TASSE EMPILABLE / SOUCOUBE SPÉCIALE

- 1 Anse élargie, avec un évidement plus grand. Saisie plus aisée.
- 2 Nervure isolante de protection contre la brûlure.
- 3 Soucoupe avec bassin plus profond, anti basculement.
- 4 Bonne capacité empilable, pour un désencombrement optimisé du rangement.



### SPEZIALTELLER FLACH FAHNE 24 CM

- 1 Gute Greifbarkeit durch erhöhte Tellerfahne.
- 2 Abstreifkante im Übergang von Fahne zu Coup. Hilft Speisen sicher aufzunehmen, auch mit schwacher und unruhiger Hand.
- 3 Konkav gestaltete Fahne als Ablagemöglichkeit.

### SPECIAL PLATE FLAT WITH RIM 24 CM

- 1 Very easy to grip thanks to a raised plate rim.
- 2 Discreet stripping edge in the transition from the rim to the side. Helps diners to pick up food safely, even if they have a weak and unsteady hand.
- 3 Concave-shaped rim as a place to deposit things.

### ASSIETTE PLATE SPÉCIALE À AILE 24 CM

- 1 Bonne prise en main grâce à l'aile d'assiette surélevée.
- 2 Bordure de butée entre l'aile et le marli. Elle permet de recueillir plus sûrement la nourriture, même pour une main faible et tremblante.
- 3 L'aile est quelque peu concave pour servir de surface de dépôt.



## MEHR KOMFORT, MEHR PLATZ

Auch der stapelbare Spezialbecher sowie der Spezialbecher mit zwei Henkeln überzeugen durch besondere Griffsicherheit und hohen Trinkkomfort. Und nebenbei profitiert das Küchenpersonal von der durchdachten Gestaltung der Trinkgefäße. Denn die Becher lassen sich gut stapeln. Das optimiert die Küchenabläufe und spart wichtigen Lagerplatz. Ein guter Beweis für die Tatsache, dass SCHÖNWALD in Profiküchen zu Hause ist und bei der Konzipierung von Porzellan immer die besonderen Anforderungen im Alltag berücksichtigt.

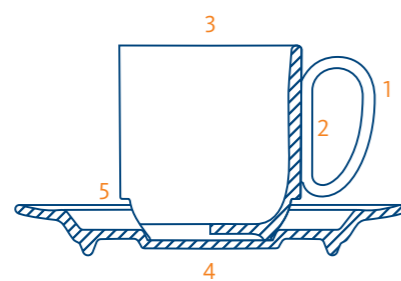

SPEZIALBECHER STAPELBAR 0,28 l /  
SPEZIALUNTERTASSE

- 1 Breiter gestalteter Henkel mit großer Öffnung. Leichter Zugriff, auch mit allen Fingern.
- 2 Wärmedämmender Schutzsteg.
- 3 Komfortables Trinken durch größere Öffnung.
- 4 Kippschutz durch tieferen Untertassenspiegel.
- 5 Gute Stapelbarkeit spart wichtigen Lagerplatz.

SPECIAL MUG STACKABLE 0,28 l /  
SPECIAL SAUCER

- 1 Wider handle with a large opening. Easier to grip, even with all the fingers.
- 2 Heat-insulating protective web.
- 3 Comfortable to drink from (larger opening).
- 4 Protection against tipping (low well in the saucer).
- 5 Good stackability saves precious storage space.

GOBELET SPÉCIAL EMPILABLE 0,28 l /  
SOUCOUCHE SPÉCIALE

- 1 Anse élargie, avec un évidement plus grand. Saisie plus aisée, maintien avec tous les doigts.
- 2 Nervure isolante de protection contre la brûlure.
- 3 Plus grande ouverture pour boire plus confortablement.
- 4 Soucoupe avec bassin plus profond, anti basculement.
- 5 Bonne capacité empilable, pour un désencombrement optimisé du rangement.

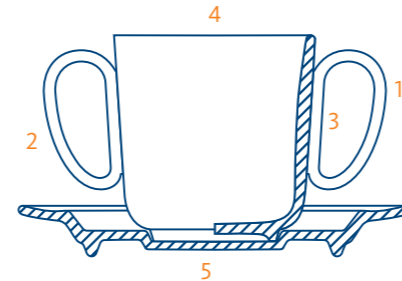

SPEZIALBECHER 2 HENKEL 0,30 l /  
SPEZIALUNTERTASSE

- 1 Doppelhenkel für bessere Griffsicherheit.
- 2 Breiter gestalteter Henkel mit großer Öffnung. Leichter Zugriff, auch mit allen Fingern.
- 3 Wärmedämmender Schutzsteg.
- 4 Komfortables Trinken durch größere Öffnung.
- 5 Kippschutz durch tieferen Untertassenspiegel.

SPECIAL MUG 2 HANDLES 0,30 l /  
SPECIAL SAUCER

- 1 Two handles for more secure grip.
- 2 Wider handle with a large opening. Easier to grip, even with all the fingers.
- 3 Heat-insulating protective web.
- 4 Comfortable to drink from (larger opening).
- 5 Protection against tipping (low well in the saucer).

GOBELET SPÉCIAL 2 ANSES 0,30 l /  
SOUCOUCHE SPÉCIALE

- 1 Anses doubles pour une meilleure tenue en main.
- 2 Anse élargie, avec un évidement plus grand. Saisie plus aisée, maintien avec tous les doigts.
- 3 Nervure isolante de protection contre la brûlure.
- 4 Plus grande ouverture pour boire plus confortablement.
- 5 Soucoupe avec bassin plus profond, anti basculement.

## MORE COMFORT, MORE SPACE

The special stackable mug and the special two-handled mug are also particularly easy to hold, and drink from comfortably. Incidentally, the kitchen personnel also benefit from the well-thought-out design of these drinking vessels, as the mugs are easy to stack. This optimises kitchen workflows and saves important storage space – further proof that SCHÖNWALD is at home in professional kitchens and always considers the special requirements of everyday life when designing its porcelain.

## PLUS DE CONFORT, PLUS D'ESPACE

La tasse spéciale ainsi que la tasse spéciale à deux anses convainquent par leur bonne prise en main et leur grand confort lorsque l'on boit. Sans compter que le personnel de cuisine profite lui aussi de la forme bien pensée des tasses, puisque celles-ci se laissent parfaitement empiler. Cela optimise les déroulements en cuisine et permet d'économiser une place précieuse. Une belle preuve que SCHÖNWALD est le partenaire idéal pour les cuisines professionnelles et prend toujours en compte les exigences particulières du quotidien lors de la conception de sa porcelaine.





## MEHR ORIENTIERUNG

Die Wiederholung vertrauter Gewohnheiten schenkt alten Menschen und insbesondere Demenzkranken Sicherheit in einer häufig als verwirrend empfundenen Welt. Auch Farben, die in der Alltagsumgebung wiederkehren, können die Orientierung unterstützen und außerdem Stimmungen positiv beeinflussen. Was man dabei wissen muss: Gerade Hochbetagte leiden meist unter starker Sehbeeinträchtigung, welche sie Farben nur abgeschwächt wahrnehmen lässt. Zudem können sie Konturen oft nur verschwommen erfassen. Zart gemustertes Porzellan ist folglich als Alltagshilfe für sie eher ungeeignet.

DONNA *senior* legt daher besonderen Wert auf eine spezielle, altersgerechte Farbgestaltung in kräftigen, extra kontrastreichen Tönen. So wird zum Beispiel der Übergang vom Untertassenspiegel zur Fahne problemlos erkennbar und das Absetzen der Tasse nicht zum Stolperstein. Ein weiterer Vorzug: Auf Wunsch entwickelt SCHÖNWALD für Ihre Einrichtung ein individuelles Dekor mit Ihrem Signet. Eine individuelle Note, die den Anspruch einer persönlichen, zugewandten Atmosphäre nach außen trägt, sichtbar für die Bewohner wie auch für ihre Gäste.



### MORE ORIENTATION

The repetition of familiar habits provides a sense of security to elderly people – and especially those suffering from dementia – in what is often seen as a confusing world. Colours that are repeated in people's everyday setting can also promote orientation and have a positive influence on mood. What must be borne in mind here is that very elderly people usually have severe visual disabilities, which means that they only perceive colours dimly. It is also the case that they often only recognise shapes as a blur. As such, dining services with delicate floral patterns tend to be unsuitable for daily use.

That is why DONNA *senior* sets great store by special, age-appropriate colour design, in strong, extra contrast-rich shades. This means, for example, that the transition from saucer well to rim can be recognised immediately, so that setting the cup down doesn't become a stumbling block. Another advantage is that on request SCHÖNWALD will develop a customised decor with your own corporate emblem. This is a distinctive touch that will exemplify the personal, caring atmosphere of your establishment, making it visible to residents and guests alike.

### PLUS DE REPÈRES

Dans un monde en perpétuel changement, la répétition d'habitudes bien ancrées rassure les personnes âgées et plus particulièrement celles atteintes de démence sénile. De la même façon, les couleurs récurrentes dans l'environnement quotidien contribuent à prévenir la désorientation et à influencer positivement l'ambiance. Ce qu'il convient de garder à l'esprit, c'est que les très vieilles gens notamment souffrent généralement d'une importante restriction visuelle si bien qu'elles ne perçoivent les couleurs que de manière atténuée, et les contours des choses sont en outre souvent floutés. Une porcelaine au motif délicat ne convient par conséquent pas vraiment comme élément de repère.

DONNA *senior* veille donc particulièrement à doter sa vaisselle d'une coloration spécialement adaptée au vieil âge, dans des tons vifs et riches en contrastes. La transition entre le fond de soucoupe à l'aile est immédiatement perceptible, de sorte qu'il devient facile de reposer correctement la tasse sur la soucoupe. Qui plus est, SCHÖNWALD conçoit volontiers, à votre demande, un décor personnalisé et agrémenté du signet de votre institution. Cela confère à votre maison un cachet individuel qui témoigne du souci de faire vivre une atmosphère personnalisée vers l'extérieur, visible tant par les pensionnaires que par les visiteurs.



# SO KOMMT FARBE INS SPIEL

BRINGING COLOUR INTO PLAY / QUAND LA COULEUR S'EN MÊLE

## DEKOR ROT / RED / ROUGE



DEKOR 62930 DEKOR 62931 DEKOR 62933 DEKOR 62932

BECHER / MUG / GOBELET:  
DEKOR 62931

## DEKOR ORANGE



DEKOR 62990 DEKOR 62991 DEKOR 62993 DEKOR 62992

BECHER / MUG / GOBELET:  
DEKOR 62991

## DEKOR GELB / YELLOW / JAUNE



DEKOR 62980 DEKOR 62981 DEKOR 62983 DEKOR 62982

BECHER / MUG / GOBELET:  
DEKOR 62981

## DEKOR HELLGRÜN / LIGHT GREEN / VERT CLAIR



DEKOR 62940 DEKOR 62941 DEKOR 62943 DEKOR 62942

BECHER / MUG / GOBELET:  
DEKOR 62941

## DEKOR DUNKELGRÜN / DARK GREEN / VERT FONCÉ



DEKOR 62950 DEKOR 62951 DEKOR 62953 DEKOR 62952

BECHER / MUG / GOBELET:  
DEKOR 62951

## DEKOR MITTELBLAU / MEDIUM BLUE / BLEU MOYEN



DEKOR 62960 DEKOR 62961 DEKOR 62963 DEKOR 62962

BECHER / MUG / GOBELET:  
DEKOR 62961

## DEKOR DUNKELBLAU / DARK BLUE / BLEU FONCÉ



DEKOR 62970 DEKOR 62971 DEKOR 62973 DEKOR 62972

BECHER / MUG / GOBELET:  
DEKOR 62971

## DAS SORTIMENT

### ▼ DONNA SENIOR

	Artikelnummer	Inhalt in Liter	Gewicht in Gramm	Ø / L x B in mm	Höhe 1 Stück in mm	Höhe 11 Stück in mm
SPEZIALTELLER FLACH FAHNE	26 9181826		695	257	35	135



SPECIAL PLATE FLAT  
WITH RIM  
ASSIETTE PLATE SPÉCIALE  
À AILE

ABDECKHAUBE

9880205

210

270

40

170



PROTECTIVE COVER  
CLOCHE

GRAU (160°C), MILCHIG / GREY (160°C), OPAQUE / GRIS (160°C), SEMI-TRANSPARENTE

	Artikelnummer	Inhalt in Liter	Gewicht in Gramm	Ø / L x B in mm	Höhe 1 Stück in mm	Höhe 11 Stück in mm
SPEZIALTELLER FLACH FAHNE	24 9181824		530	241	23	105

24 9181824

530

241

23

105



SPECIAL PLATE FLAT  
WITH RIM  
ASSIETTE PLATE SPÉCIALE  
À AILE

ABDECKHAUBE

9880217

127

250

44



PROTECTIVE COVER  
CLOCHE

GRAU (160°C), MILCHIG / GREY (160°C), OPAQUE / GRIS (160°C), SEMI-TRANSPARENTE

	Artikelnummer	Inhalt in Liter	Gewicht in Gramm	Ø / L x B in mm	Höhe 1 Stück in mm	Höhe 11 Stück in mm
SPEZIALTELLER TIEF FAHNE	23 9181823	0,38	530	231	40	140

23 9181823

0,38

530

231

40

140



SPECIAL PLATE DEEP  
WITH RIM  
ASSIETTE CREUSE SPÉCIALE  
À AILE

ABDECKHAUBE 160°C

9880116

170

237

40



PROTECTIVE COVER 160°C  
CLOCHE 160°C

GRAU (160°C) / GREY (160°C) / GRIS (160°C)

ABDECKHAUBE

9880152

175

240

40



PROTECTIVE COVER  
CLOCHE

MILCHIG / OPAQUE / SEMI-TRANSPARENTE

### KOMFORTTELLER

23 9181822

0,50

700

230

44



COMFORT PLATE  
ASSIETTE À CONFORT

ABDECKHAUBE 160°C

9880116

170

237

40



PROTECTIVE COVER 160°C  
CLOCHE 160°C

GRAU (160°C) / GREY (160°C) / GRIS (160°C)

ABDECKHAUBE

9880152

175

240

40



PROTECTIVE COVER  
CLOCHE

MILCHIG / OPAQUE / SEMI-TRANSPARENTE

### SPEZIALSUPPENTASSE

K/50

STAPELBAR

U 9187130

280

169

21

118



SPECIAL CREAMSOUP  
CUP STACKABLE  
TASSE BOUILLON  
SPÉCIAL EMPILABLE

O 9182740

0,48

320

118

66

527

### SPEZIALTASSE STAPELBAR

K/18



SPECIAL CUP STACKABLE  
TASSE SPÉCIAL EMPILABLE

U 9187130

280

169

21

118

O 9185119

0,18

180

79

64

500

### SPEZIALBECHER

30



SPECIAL MUG  
GOBELET SPÉCIAL

U 9187130

280

169

21

118

O 9185630

0,30

280

85

86

### SPEZIALBECHER

K/28



SPECIAL MUG STACKABLE  
GOBELET SPÉCIAL EMPILABLE

U 9187130

280

169

21

118

O 9185629

0,28

265

79

85

746





	Artikelnummer	Inhalt in Liter	Gewicht in Gramm	Ø / L x B in mm	Höhe 1 Stück in mm	Höhe 11 Stück in mm
SPEZIALBECHER 2 HENKEL	30					
	U 9187130		280	169	21	118
	O 9185631	0,30	300	86	85	
	SPECIAL MUG 2 HANDLES GOBELET SPÉCIAL 2 ANSES					

▼ DONNA ERGÄNZUNGSSORTIMENT / DONNA ADDITIONAL RANGE / GAMME ADDITIONNELLE DONNA

TELLER FLACH FAHNE	25 9180025		670	257	24	139
	27 9180027		770	272	26	135
	PLATE FLAT WITH RIM ASSIETTE PLATE À AILE					

TELLER TIEF FAHNE	23 9180123	0,30	510	231	32	127
	PLATE DEEP WITH RIM ASSIETTE CREUSE À AILE					

ABDECKHAUBE 160°C	9880116		170	237	40	
	PROTECTIVE COVER 160°C CLOCHE 160°C GRAU (160°C) / GREY (160°C) / GRIS (160°C)					

ABDECKHAUBE	9880152		175	240	40	
	PROTECTIVE COVER CLOCHE MILCHIG / OPAQUE / SEMI-TRANSPARENTE					

TELLER FLACH FAHNE	26 9180626		680	255	26	135
	PLATE FLAT WITH RIM ASSIETTE PLATE À AILE					

ABDECKHAUBE	9880205		210	270	40	170
	PROTECTIVE COVER CLOCHE GRAU (160°C), MILCHIG / GREY (160°C), OPAQUE / GRIS (160°C), SEMI-TRANSPARENTE					

PLATTE RUND 3-TEILIG	9182403		880	257	27	137
	COMPARTMENT DISH ROUND 3 COMP. PLAT ROND À 3 COMP.					









ABDECKHAUBE	9880205		210	270	40	170
	PROTECTIVE COVER CLOCHE GRAU (160°C), MILCHIG / GREY (160°C), OPAQUE / GRIS (160°C), SEMI-TRANSPARENTE					







SUPPENSCHALE	40 9185741	0,40	225	122	60	246
	SOUP BOWL BOL					

KUNSTSTOFFDECKEL	9880100		57	129	15	155
	SYNTHETIC COVER COUVERCLE EN MATIÈRE SYNTHÉTIQUE GRAU / GREY / GRIS					

SUPPENSCHALE	50 9185750	0,50	315	132	67	298
	SOUP BOWL BOL					

KUNSTSTOFFDECKEL	9416407		100	141	15	155
	SYNTHETIC COVER COUVERCLE EN MATIÈRE SYNTHÉTIQUE GRAU / GREY / GRIS					

	Artikelnummer	Inhalt in Liter	Gewicht in Gramm	Ø / L x B in mm	Höhe 1 Stück in mm	Höhe 11 Stück in mm
<b>SUPPENSCHALE</b>	45 9185745	0,47	295	125	59	314
 SOUP BOWL BOL						
<b>KUNSTSTOFFDECKEL</b>	9026402		60	129	17	
 SYNTHETIC COVER COUVERCLE EN MATIÈRE SYNTHÉTIQUE GRAU / GREY / GRIS						
<b>KUNSTSTOFFDECKEL 160 °C</b>	9880119		85	126	17	
 SYNTHETIC COVER 160 °C COUVERCLE EN MATIÈRE SYNTHÉTIQUE 160 °C GRAU 160 °C / GREY 160 °C / GRIS 160 °C						
<b>KUNSTSTOFFDECKEL</b>	9880177		30	129	8	
 SYNTHETIC COVER COUVERCLE EN MATIÈRE SYNTHÉTIQUE KLAR / TRANSPARENT / TRANSPARENTE						
<b>SALAT RUND</b>	12 9183112	0,30	230	119	41	335
 SALAD DISH ROUND SALADIER ROND	15 9183115	0,59	440	149	51	436
	18 9183118	1,00	620	179	63	510
	21 9183121	1,70	980	208	73	596
<b>SALAT ECKIG</b>				Diag: B		
 SALAD DISH SQUARE SALADIER CARRÉ	14 9183214	0,25	240	145 x 117	35	217
<b>KUNSTSTOFFDECKEL</b>	9880001		40	115 x 115	15	
 SYNTHETIC COVER COUVERCLE EN MATIÈRE SYNTHÉTIQUE GRAU, KLAR / GREY, TRANSPARENT / GRIS, TRANSPARENTE						
<b>KUNSTSTOFFDECKEL</b>	9880134		70	125 x 125	29	
 SYNTHETIC COVER COUVERCLE EN MATIÈRE SYNTHÉTIQUE KLAR / TRANSPARENT / TRANSPARENTE						

	Artikelnummer	Inhalt in Liter	Gewicht in Gramm	Ø / L x B in mm	Höhe 1 Stück in mm	Höhe 11 Stück in mm
<b>PLATTE FAHNE</b>	26 9182026		500	265 x 189	26	118
 PLATTER WITH RIM PLAT À AILE	29 9182029		690	297 x 211	27	125
	33 9182033		890	336 x 236	28	120
	38 9182038		1260	378 x 270	35	155
<b>KAFFEEKANNE</b>	30 9184130	0,30	370	86	112	
 COFFEEPOT CAFETIÈRE						
<b>TEEKANNE</b>	35 9184335	0,35	443	97	103	
 TEAPOT THÉIÈRE						
<b>MARMELADEN- UND ZUCKERDOSE</b>	20 9184920	0,20	262	89	76	
 JAM JAR AND SUGAR BOWL CONFITURIER ET SUCRIER						
<b>SALZSTREUER, PFEFFERSTREUER</b>	9184010		70	47	57	
 SALT SHAKER, PEPPER SHAKER SALIÈRE, POIVRIER	9184020		70	47	57	
<b>GIESSER</b>	15 9184715	0,15	175	68	73	
 CREAMER CRÉMIER	30 9184730	0,30	310	82	94	
<b>TASSE STAPELBAR</b>	K/18					
 CUP AND SAUCER STACKABLE P/TASSE EMPILABLE	U 9186918		215	160	21	100
	O 9185118	0,18	175	79	63	488
<b>KAFFEEBECHER</b>	28 9185628	0,28	240	79	85	746
 COFFEE MUG GOBELET						
<b>KUNSTSTOFFDECKEL</b>	9880118		23	85	8	
 SYNTHETIC COVER COUVERCLE EN MATIÈRE SYNTHÉTIQUE GRAU / GREY / GRIS						



# GERMAN PERFORMANCE



YOUR LOCAL DEALER:

SWA-16-001 | WWW.SCHLIESKE.DE | 01/16 BEW  
0009188801PS007000